

Fiche produit détaillée

Article : MOTOVENTILATEUR Double Complet

Aucune
image
disponible

Summary Assemblé Avec le support
De 12/2008 à 01/2013

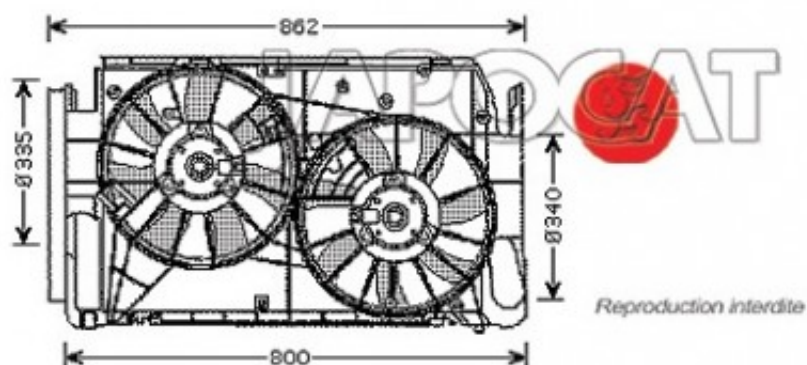

Pricelist

Features

Description