

Fiche produit détaillée

Article : MOTOVENTILATEUR Complet

Aucune
image
disponible

Summary Double assemblé
De 04/2004 à 10/2006

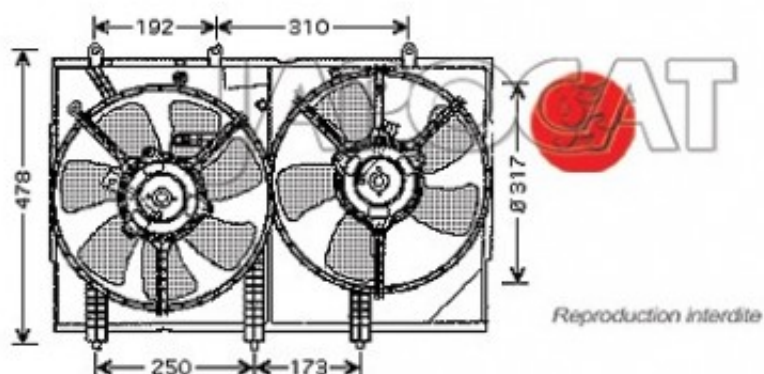

Pricelist

Features

Description