

## Fiche produit détaillée

Article : BOUGIE de PRECHAUFFAGE [HKT]

Aucune image disponible

**Summary** 6 volts - L: 95mm - Pour OE MD014997  
De 11/1997 à 02/2009

L:	95 mm
L1:	52 mm
L2:	22 mm
Diamètre:	5 mm
Voltage:	6 Volts
Marque	HKT

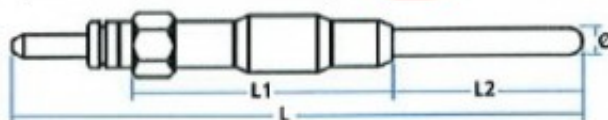
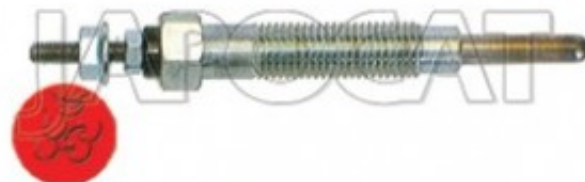

Reproduction interdite

**Pricelist**

**Features**

**Description**